



PATCHBOX

Folleto de producto

patchbox.com

shop.patchbox.com

Sobre la empresa.

Nuestra empresa fue fundada por Alexander Geng y Josef Hofstätter en 2015 con el objetivo de simplificar y agilizar el día a día de la gestión de redes. El inventor y cofundador Alexander Geng fue técnico informático que conoce de primera mano los retos y las consecuencias de los problemas del sector.



Alexander Geng



Josef Hofstätter

Con la confianza de marcas globales de todos los sectores.

„Desde nuestra fundación en 2015, hemos recibido numerosos premios por nuestros productos. Nos enorgullece haber revolucionado la infraestructura informática de más de 30.000 clientes de todos los sectores, entre ellos algunas de las marcas más importantes del mundo, como McDonald's, Amazon, Microsoft, Hilton Hotels, Walt Disney Parks and Resorts, entre muchas otras.

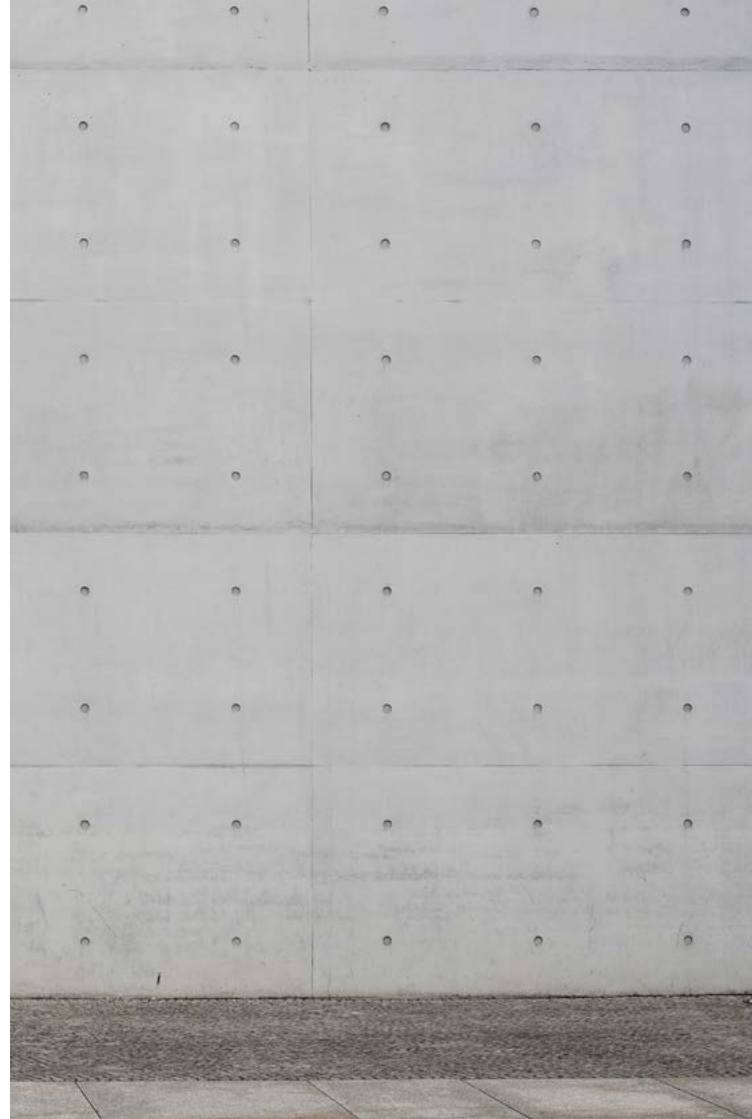

Hilton

WALT DISNEY
Parks and Resorts

mondia

amazon

HITACHI
Inspire the Next

DECATHLON



T Mobile

SCHIEBEL



Microsoft

SIEMENS



Staatsoper
Hamburg

eppendorf

Continental



Índice

PATCHBOX
8–9

patchbox.one
10–17

Frame
18–19

Cassettes
20–21

Cableado
22–23

Accesorios
24–25

Setup.exe
26–29

/dev/mount
30–31

Compra nuestros
productos en
patchbox.com



PATCHBOX
Simplify IT

Simplify IT. Con PATCHBOX.

IT es el corazón de toda empresa. Las interrupciones en los sistemas informáticos pueden tener consecuencias de gran alcance, como costosos periodos de inactividad capaces de paralizar por completo una compañía o su producción.

En PATCHBOX queremos hacer que el IT sea más eficiente, más fiable y más sencillo gracias a nuestros productos: desde la instalación del hardware hasta la gestión del cableado y el montaje de dispositivos.

El arte del cableado de red

Nuestro patchbox.one es el sistema de gestión de cables más innovador para bastidores de red y una solución a largo plazo para problemas costosos y subestimados. Gracias a sus latiguillos retráctiles, patchbox.one ha ayudado a miles de clientes en todo el mundo a optimizar, escalar y estandarizar su infraestructura IT, haciéndola más eficiente, rápida y económica. Elige entre un patchbox.one preconfigurado o crea el tuyo propio.



Descubre el funcionamiento de patchbox.one

Escanea el código QR o visita
patchbox.com/patchbox



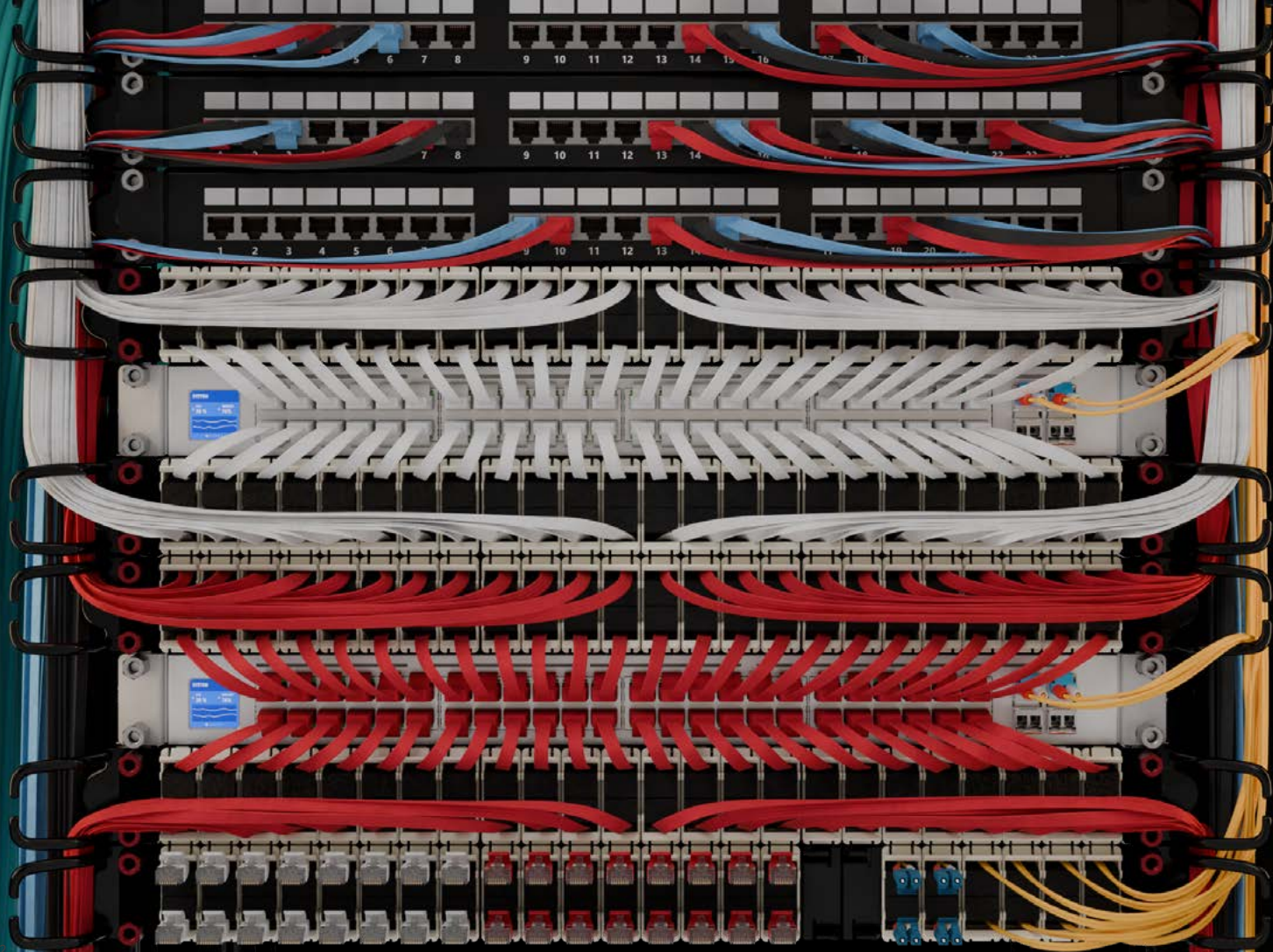



Sustituir un switch nunca fue tan rápido.

patchbox.one permite sustituir rápidamente un switch defectuoso y realizar tareas de mantenimiento con mayor agilidad. Esto reduce los tiempos de inactividad del servidor y minimiza los costes.



Menos tiempo de inactividad

patchbox.one puede reducir la duración de las interrupciones en hasta un 90 %.



10 años de garantía

patchbox.one y sus latiguillos están cubiertos por una garantía de 10 años.



Hasta un 50 % más de espacio

En comparación con el cableado convencional, permite aprovechar hasta un 50 % más de espacio en el bastidor.



Hasta 10 veces más rápido

El mantenimiento y la instalación pueden ser hasta diez veces más rápidos.

Cableado convencional

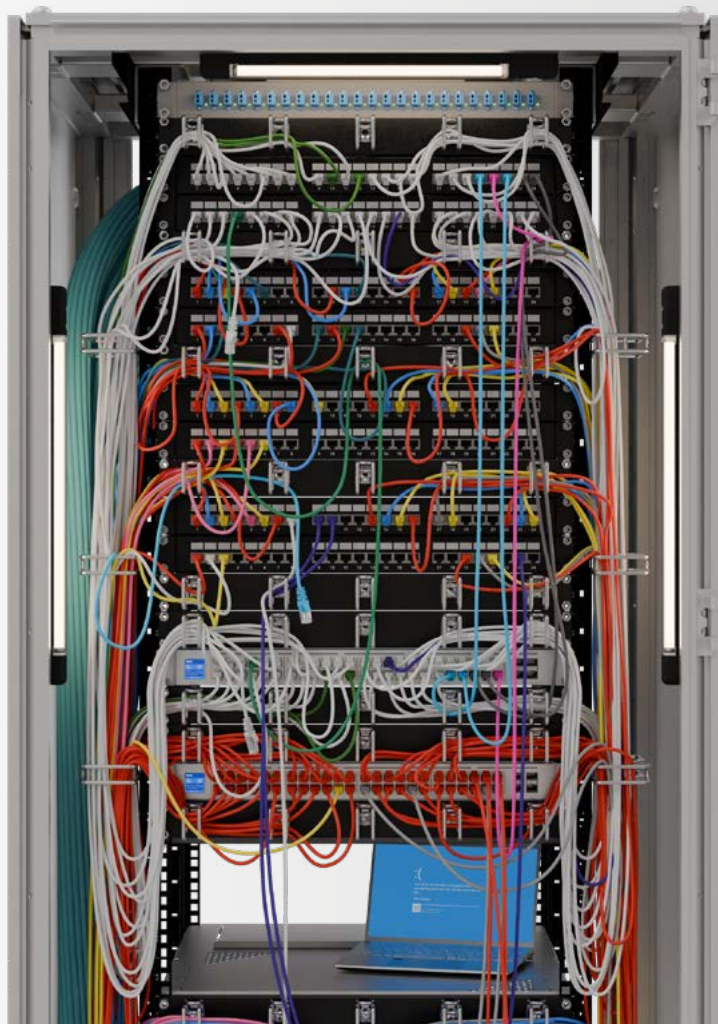

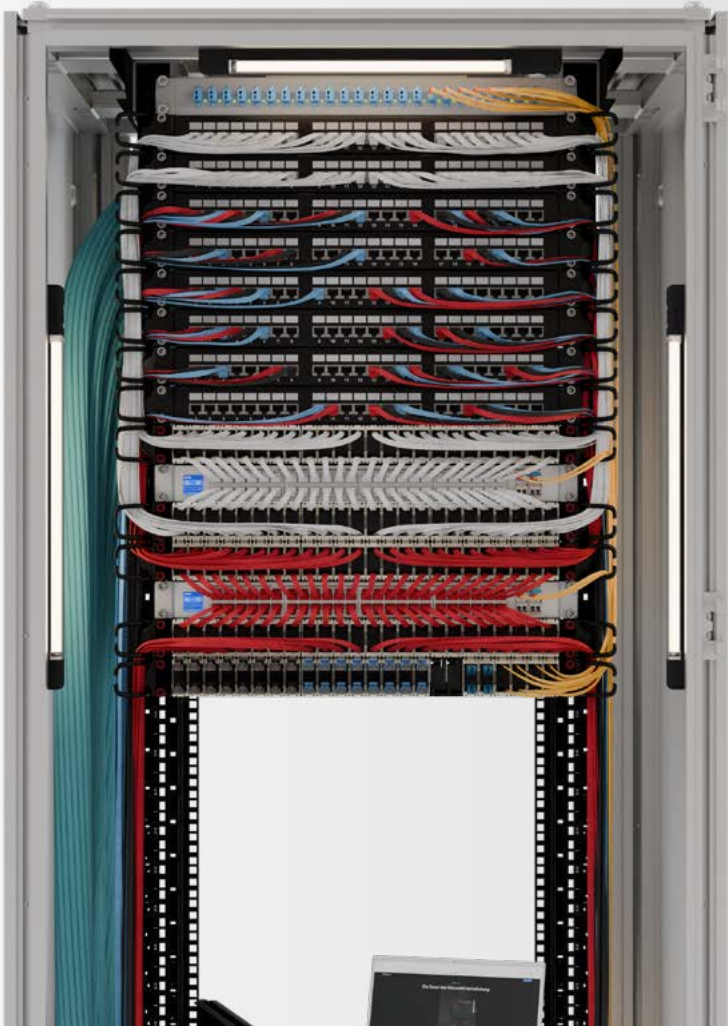

Especificaciones técnicas

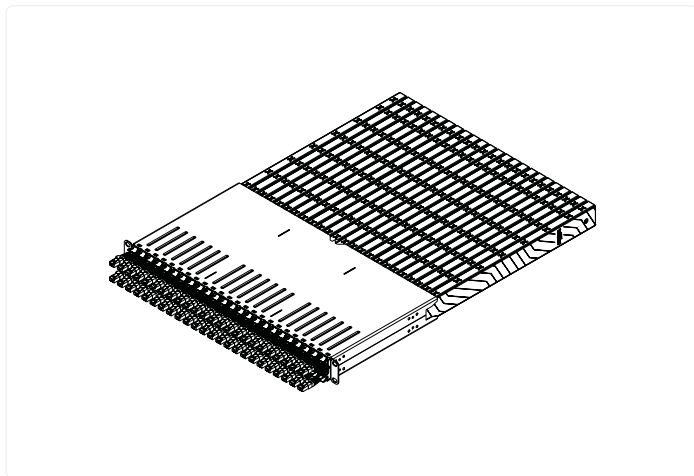

patchbox.one / 30RU / Cat.6a

Cable STP

Cable plano Cat.6a U/FTP, ISO/IEC 11801 Channel Class Ea, ANSI/EIA/TIA-568 Cat 6A Channel, 500MHz, AWG36, cobre trenzado 100 %, cubierta de PVC, PoE (802.3af), conforme a RoHS

Cable UTP

Cable plano Cat.6a U/UTP, ISO/IEC 11801 Channel Class Ea, ANSI/EIA/TIA-568 Cat 6A Channel, 500MHz, AWG30, cobre trenzado 100 %, cubierta de PVC, PoE++ (802.3bt, Tipo 3 (60 W)), conforme a RoHS

Conector Cat.6a

Conector RJ45 apantallado, pines chapados en oro, sin lengüeta (snagless booted)

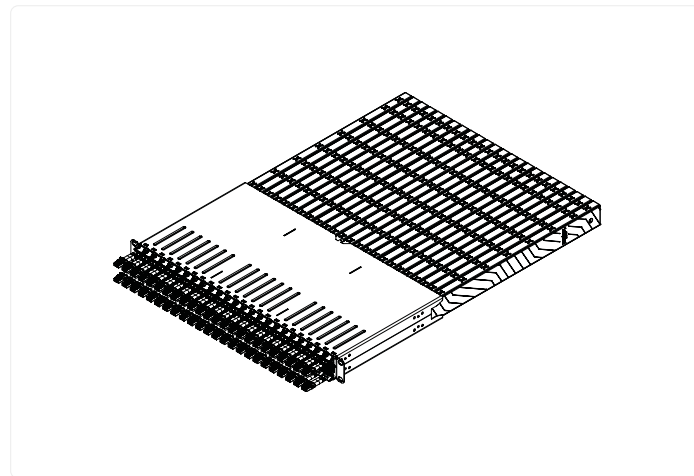

patchbox.one / 30RU / Fiber Optic

Cable OS2

OS2 RBS 9 μ /125 μ , G.657.B3, LSZH, Amarillo, Monomodo, conforme a RoHS

Cable OM4

OM4 RBS 50 μ /125 μ , LSZH, Erika Violeta, Multimodo, conforme a RoHS

Conector de fibra óptica

LC Duplex – LC Duplex / LC Duplex – SC Duplex

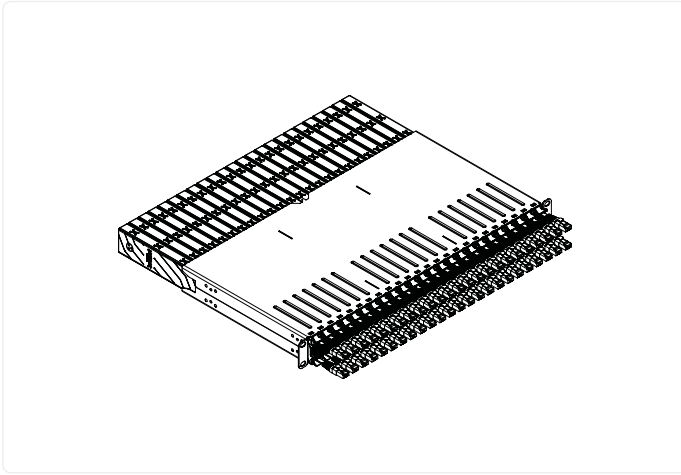

patchbox.one / 8RU / Cat.6a

Cable STP

Cable plano Cat.6a U/FTP, ISO/IEC 11801 Channel Class Ea, ANSI/EIA/TIA-568 Cat 6A Channel, 500MHz, AWG36, cobre trenzado 100 %, cubierta de PVC, PoE (802.3af), conforme a RoHS

Cable UTP

Cable plano Cat.6a U/UTP, ISO/IEC 11801 Channel Class Ea, ANSI/EIA/TIA-568 Cat 6A Channel, 500MHz, AWG30, cobre trenzado 100 %, cubierta de PVC, PoE++ (802.3bt, Tipo 3 (60 W)), conforme a RoHS

Conector Cat.6a

Conector RJ45 apantallado, pines chapados en oro, sin lengüeta (snagless booted)

Elementos incluidos patchbox.one / 30U

- 24 x Cassettes con latiguillos
- 1 x patchbox.one / marco
- 2 x guías de montaje
- 4 x tuercas hexagonales
- 4 x bridas
- 6 x Patchcatch

Elementos incluidos patchbox.one / 8U

- 24 x Cassettes con latiguillos
- 1 x patchbox.one / marco
- 2 x /dev/mount
- 4 x tuercas hexagonales
- 6 x Patchcatch

Colores disponibles para cables Cat.6a



Especificaciones técnicas completas

Escanea el código QR o visita
patchbox.one/tech-specs

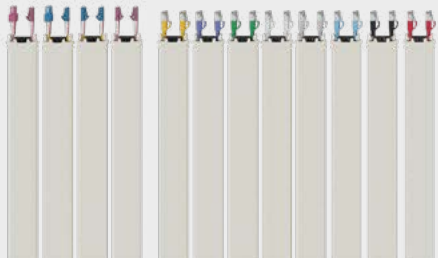
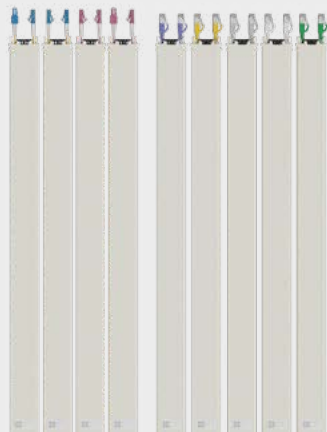
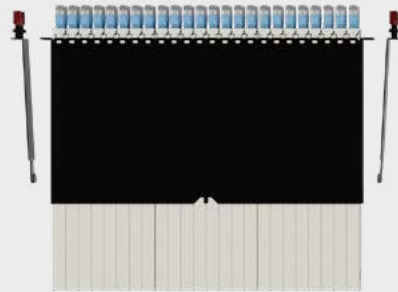

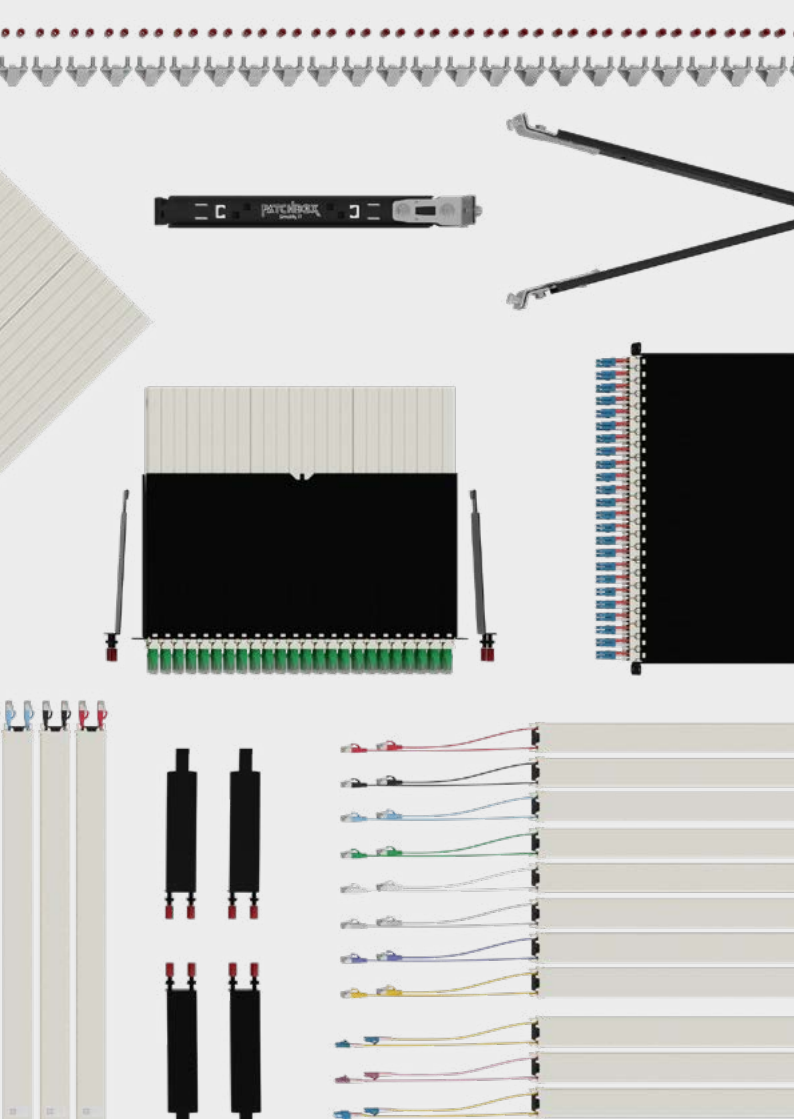

Totalmente modular.
Diseñado para adaptarse a tus necesidades.

patchbox.one / Frame

¿Quieres crear tu propio patchbox.one? El marco ofrece espacio para 24 Cassettes de cableado. Ofrecemos una gran variedad de tipos de cable, colores y conectores. Los nuevos Cassettes patchbox.one, así como los Cassettes de versiones anteriores (Plus+ y 365), son compatibles con el marco.

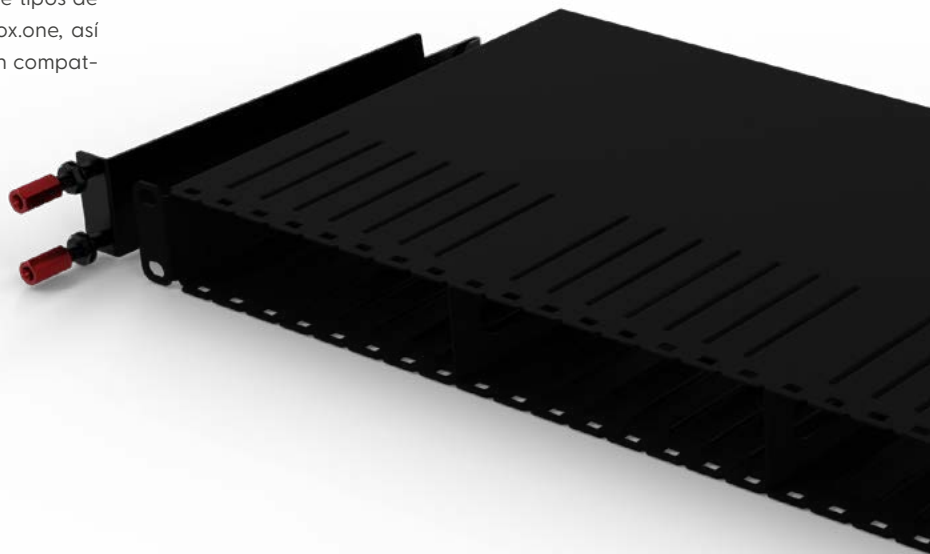

Descubre el funcionamiento de patchbox.one

Escanea el código QR o visita

patchbox.com/patchbox

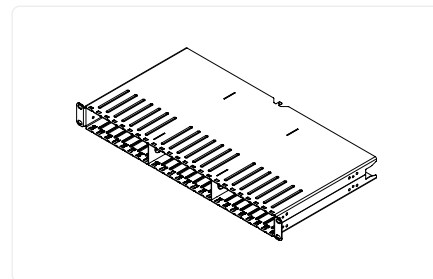
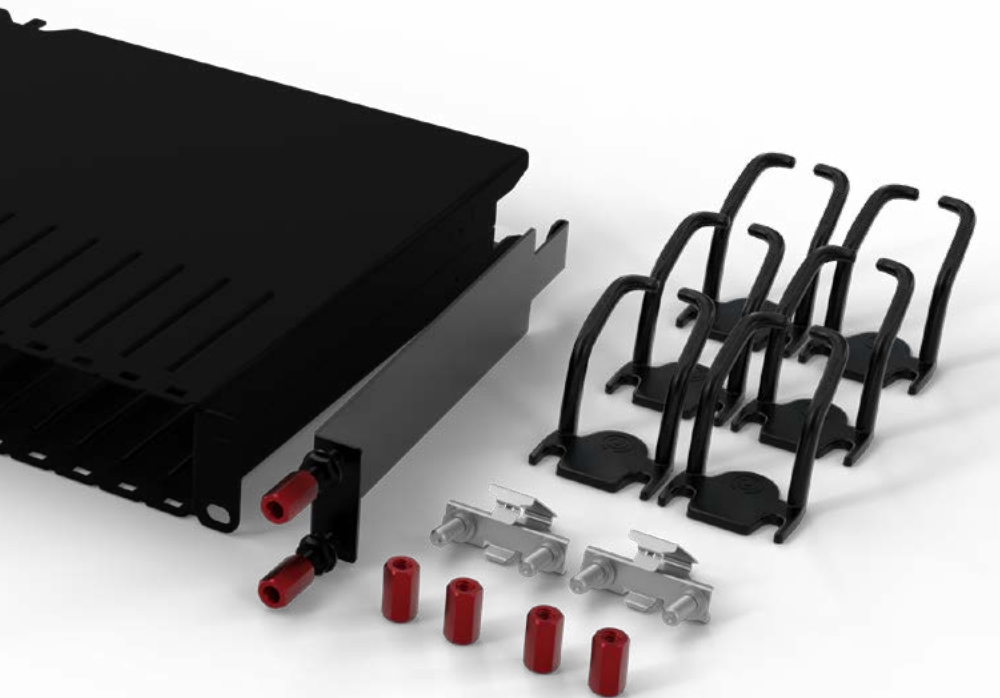

Marco

Acero con recubrimiento en polvo RAL9005

Partes plásticas

Polioximetileno (POM)

Peso bruto

2.65 kg / 5,84 lbs

Guías de montaje

Acero con recubrimiento RAL9005

Elementos incluidos

- 1 x patchbox.one / Frame
- 2 x guías de montaje
- 2 x /dev/mount
- 4 x bridas
- 8 x tuercas hexagonales
- 6 x Patchcatch

patchbox.one / Cassettes

Dentro de cada Cassette se encuentra nuestro mecanismo patentado de polea que retrae el cable, y los toques de cable, con los que puedes ajustar la longitud según tus necesidades.

Aprovecha el sistema modular e intercambiable de patchbox.one. Cambia los Cassettes de cable en cuestión de segundos y adapta patchbox.one a tus necesidades. Gracias a la compatibilidad hacia atrás, tanto los cassettes nuevos como los antiguos (Plus+ y 365) pueden utilizarse con los marcos.

cobertura 46U

cobertura 30U

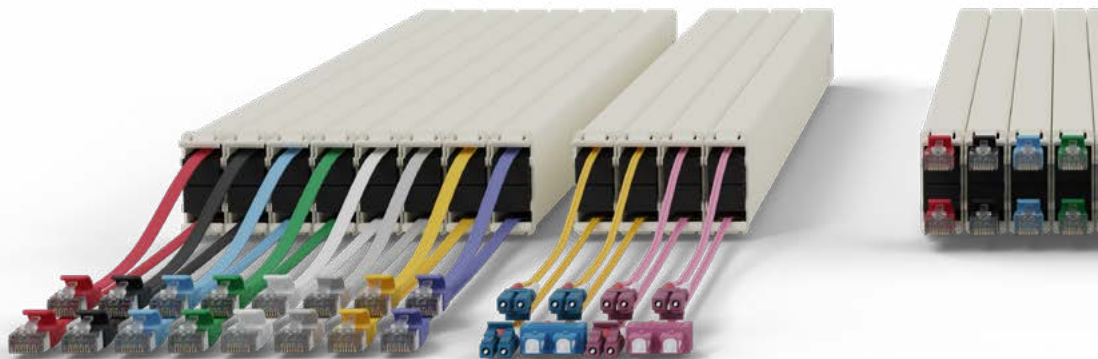

Descubre el funcionamiento de patchbox.one.

Escanea el código QR o visita
patchbox.com/patchbox



Power over Ethernet

Alimenta tus dispositivos mediante PoE (STP: PoE / UTP: PoE++ Tipo 3).



Mecanismo de polea patentado

Almacena el exceso de cable en el interior del cassette.



Colores de cables

Permite distinguir visualmente las distintas aplicaciones entre sí.



10 años de garantía

patchbox.one y sus cables están cubiertos por una garantía de 10 años.

patchbox.one / Cassette / 8RU

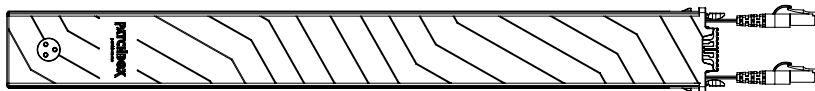

Disponible como: Cat.6a (STP / UTP) y fibra óptica (OS2 / OM4)

Profundidad de instalación: 365 mm / 14,37 in

Longitud aprovechable: 0,8 m / 2,6 ft – cubre 8U de centro a centro

patchbox.one / Cassette / 30RU



Disponible como: Cat.6a (STP / UTP) y fibra óptica (OS2 / OM4)

Profundidad de instalación: 600 mm / 23,62 in

Longitud aprovechable: 1,8 m / 6 ft – cubre 30U de centro a centro

patchbox.one / Cassette / 46RU



Disponible como: Cat.6a (STP / UTP) y fibra óptica (OS2 / OM4)

Profundidad de instalación: 600 mm (23,62 in)

Longitud aprovechable: 2,5 m / 8,2 ft – cubre 46U de centro a centro*

* 0,7 m / 2,3 ft de longitud adicional no retráctil que queda fuera del cassette cuando no está conectado.

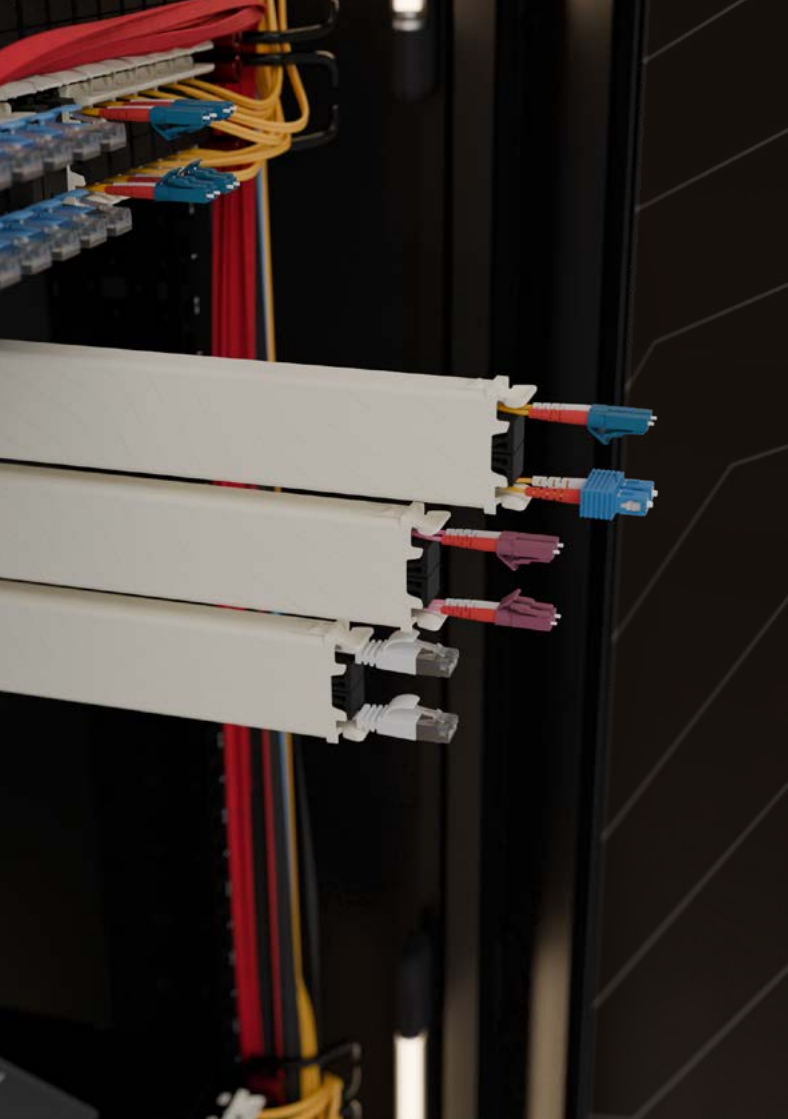

Alta resistencia a la flexión Cat.6a y fibra óptica

Cat.6a

Nuestros cables planos y trenzados Cat.6a están testados conforme a ISO/IEC 11801 Channel Class Ea y ANSI/EIA/TIA-568 Cat 6A Channel. Son más ligeros que los cables redondos, lo que reduce el peso y la tensión sobre los puertos. Además, los cables planos son más flexibles y ocupan menos espacio en el bastidor. Están disponibles en versiones UTP y STP, y en ocho colores: negro, blanco, rojo, verde, azul, amarillo, gris y violeta.

Fiber Optic

¿Quieres más velocidad? Nuestro patchbox.one también está disponible con cables de fibra óptica fabricados con fibras ClearCurve® de Corning®, las más resistentes a la flexión del mercado. Elige entre OS2 u OM4 (100 Gbps) y conectores LC-LC o LC-SC – así como muchos otros conectores bajo pedido.

patchbox.one / Accesorios



Aprovecha al máximo tu bastidor de red y tu patchbox.one con nuestros accesorios. ¿Quieres ahorrar aún más espacio? ¿Quieres cubrir ranuras sin uso? Consulta la siguiente página para saber más.



Especificaciones técnicas

Escanea el código QR o visita

patchbox.one/accessories/tech-specs

patchbox.one / Patchcatch

El Patchcatch incluido con cada patchbox.one es un elemento imprescindible para tu bastidor de red. A diferencia de los gestores de cables convencionales, no desperdicia unidades de bastidor. Te ayuda a guiar los cables de forma más intuitiva y eficiente, manteniéndolos en la unidad de bastidor correcta. Esto mejora la organización y evita enredos. Gracias a nuestro Patchcatch optimizado para ahorrar espacio, puedes aprovechar hasta un 50 % más de espacio en tu bastidor.

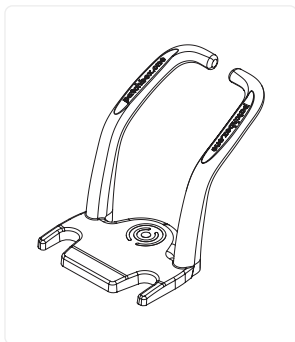



patchbox.one / Blind Panels

Los paneles ciegos pueden utilizarse para cubrir las ranuras sin uso de tu patchbox.one. Esto garantiza una circulación de aire óptima dentro del armario, mantiene los componentes refrigerados y mejora la organización. Solo tienes que encajarlos en el bastidor y reutilizarlos en cualquier otra ranura cuando lo necesites.

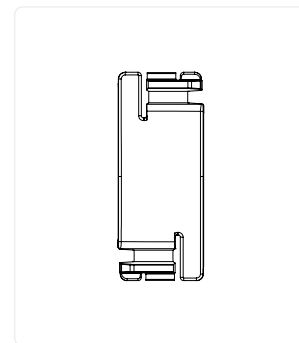

Setup.exe

La herramienta definitiva para bastidores de red



Descubre Setup.exe en acción
Escanea el código QR o visita
patchbox.com/setup-exe

Setup.exe es nuestra innovadora herramienta de instalación para basidores de red. Permite montar hardware de forma más rápida y sencilla, sin necesidad de adoptar posturas incómodas o arriesgadas. Gracias a sus pasadores con muelle, se instala en cuestión de segundos.



Para cargas pesadas.

Fabricado en acero inoxidable y aluminio como los utilizados en satélites. Nuestro Setup.exe soporta hasta 50 kg / 110 lb. Ya sea para configurar un switch o terminar un panel de conexión, proporciona un espacio de trabajo seguro y cómodo, facilitando y agilizando las tareas dentro del bastidor.



Carga máxima

50 kg / 110 lbs

Peso bruto

1,03 kg / 2,27 lbs

Contenido del paquete

- 1 x Setup.exe
- 1 x Adaptador para orificios roscados
- 1 x Adaptador para orificios cuadrados





Soporta tu hardware más pesado

Desde tu switch más robusto hasta tu portátil más preciado.



Instalación más segura

Mucho más fácil, cómoda y ergonómica para tu espalda.



Rack Hércules 19"

Soporta componentes de hasta 50 kg (110 lb).



Garantía de por vida

Solo necesitarás un Setup.exe en toda tu vida. De verdad.

La forma más rápida de montar hardware.



Descubre /dev/mount en acción

Escanea el código QR o visita
patchbox.com/dev-mount

/dev/mount es nuestra alternativa galardonada a las tuercas enjauladas. Fabricado en Alemania con acero elástico y aluminio, permite un montaje de hardware fácil, rápido y sin dolor –sin necesidad de herramientas. Se encaja rápidamente en el bastidor y se fija con la mano.



La solución fácil de instalar

/dev/mount no requiere herramientas y permite fijar hardware hasta tres veces más rápido que las tuercas enjauladas convencionales. Su sistema de encaje rápido garantiza una instalación ágil y sin esfuerzo, ahorrando un tiempo valioso.

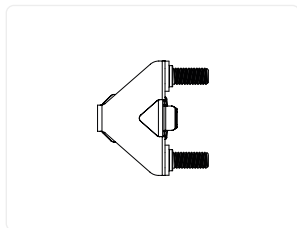

Compatibilidad.

Apto para railes de 19" con orificios cuadrados perforados, compatibles con railes de servidor estándar.

Contenido del paquete

50 x /dev/mount

100 x tuercas hexagonales

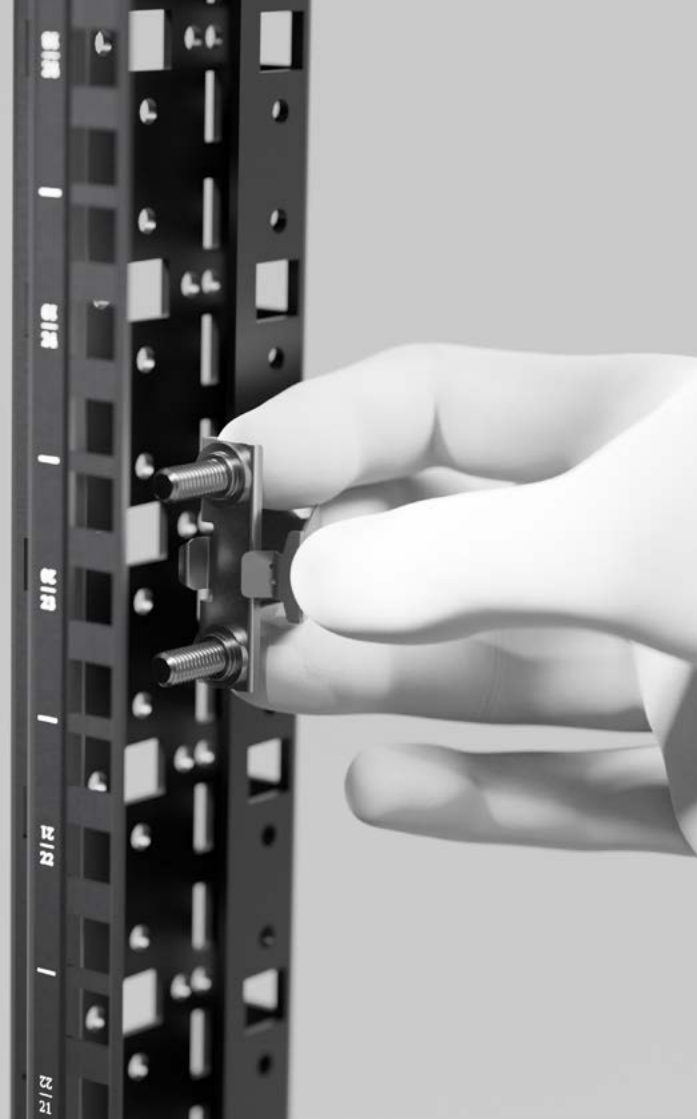



Sin herramientas

No se necesitan herramientas. Se fija fácilmente a mano.



Resistente

Fabricado con acero elástico de alta calidad y aluminio.



Hasta 3 veces más rápido

La fijación del hardware es hasta 3 veces más rápida que con tuercas enjauladas.



Galardonado

Premio Platino y valorado con una puntuación excelente de 4,94/5 estrellas.

Patchcatch Solo

Patchcatch Solo es una herramienta de gestión de cables 0U que fija tus dispositivos al tiempo que organiza tus cables. Un pack de 24 unidades sustituye 48 tornillos convencionales de tuerca enjaulada y 12 gestores de cable, lo que te permite aprovechar hasta un 50 % más de espacio en el bastidor. Ideal para armarios con espacio limitado alrededor de los railes, Patchcatch Solo permite gestionar los cables en la parte frontal del bastidor sin ocupar una unidad de rack. Patchcatch Solo es compatible con tuercas enjauladas M6 convencionales, PATCHBOX, /dev/mount y los railes de montaje del patchbox.one. Un pack de 24 Patchcatch Solo permite gestionar cables y fijar hardware en 12 unidades de bastidor.

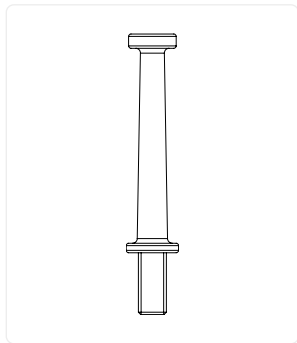



Compatibilidad.

Compatible con tuercas enjauladas M6, /dev/mount y patchbox.one

Contenido del paquete

48 x Patchcatch Solo

48 x Separadores Patchcatch Solo

24 x Clips Patchcatch Solo



Gestión de cables OU

Perfecto para armarios con espacio limitado



Fijación de dispositivos

Patchcatch Solo también puede usarse para fijar hardware



Garantía de 10 años

Patchcatch Solo cuenta con una garantía de 10 años

shop.patchbox.com

Puedes encontrar más detalles del producto, así como los precios, en nuestra tienda online: shop.patchbox.com.
¿Prefieres un presupuesto oficial? Puedes solicitarlo en: patchbox.com/products



People
love us



Estamos en Amazon

PATCHBOX

amazon



Compra nuestros productos a través de tu cuenta de Amazon

patchbox.com/goto/buy-on-amazon/



Hazte Partner

¿Eres distribuidor, revendedor o integrador de sistemas y quieres revender nuestros productos? Compra en nuestra tienda de partners y conviértete en un Partner oficial de PATCHBOX hoy mismo.



Regístrate ahora y benefíciate de nuestros precios para partners.

patchbox.com/become-a-partner





PATCHBOX GmbH
Handelskai 94-96/271
1200 Vienna / Austria

sales@patchbox.com
+43 1 99 71 960

patchbox.com
shop.patchbox.com
